

# Трансформаторы тока измерительные на напряжение 0,66 кВ типа ТТИ

## Сведения о приемке и поверке

Трансформатор тока измерительный на номинальное напряжение  
0,66 кВ типа ТТИ  
модификации \_\_\_\_\_ заводской № \_\_\_\_\_

**I<sub>1ном</sub>**, А:

**I<sub>2ном</sub>**, А: 5

**S<sub>2ном</sub>**, В•А:

**Класс точности:**

Соответствует требованиям ГОСТ 7746 и ТУ 3414-001-18461115-2006  
и признан годным для эксплуатации.

Штамп ОТК \_\_\_\_\_

На основании результатов первичной поверки признан годным  
и допущен к применению.

Дата поверки \_\_\_\_\_  
Оттиск поверительного клейма

Дата продажи \_\_\_\_\_ Штамп магазина \_\_\_\_\_

Отметка о вводе в эксплуатацию \_\_\_\_\_

**ВНИМАНИЕ! Храните паспорт в период всего срока эксплуатации  
трансформатора.**

**Руководство по эксплуатации и паспорт**

ИТТ.001.1

Настоящее руководство по эксплуатации предназначено для ознакомления с устройством, принципом действия и правилами эксплуатации трансформаторов тока измерительных на номинальное напряжение 0,66 кВ типа ТТИ товарного знака IEK® (далее – трансформаторы), отражения значений их основных параметров и характеристик, сведений о гарантиях изготовителя, приемке и поверке трансформаторов.

**1 Назначение**

1.1 Трансформаторы предназначены для контроля и передачи сигнала измерительной информации приборам измерения, защиты, автоматики, сигнализации и управления в сетях переменного тока на номинальное напряжение 0,66 кВ частотой 50 Гц.

1.2 Трансформаторы класса точности 0,5 применяются для измерения в схемах учета для расчета с потребителями; класса точности 0,5 S применяются для коммерческого учета электроэнергии; также трансформаторы тока применяются в схемах защиты, сигнализации и управления.

1.3 По своим характеристикам трансформаторы соответствуют требованиям ГОСТ 7746 и ТУ 3414-001-18461115-2006.

1.4 Климатическое исполнение и категория размещения трансформаторов – УХЛ3 по ГОСТ 15150.

1.5 Степень защиты трансформаторов – IP20 по ГОСТ 14254.

**2 Основные технические характеристики**

2.1 Трансформаторы подразделяются по следующим основным признакам:

- по принципу конструкции: шинные (модификация ТТИ-А изготавливается со встроенной шиной);
- по виду изоляции: в пластмассовом корпусе;
- по числу ступеней трансформации: одноступенчатые;
- по числу вторичных обмоток: с одной вторичной обмоткой;
- по назначению вторичных обмоток: для измерения и учета;
- по числу коэффициентов трансформации: с одним коэффициентом трансформации.

2.2 Основные параметры транс-форматоров приведены в таблице 1.

2.3 Размеры шины и кабеля, устанавливаемые в окне магнитопровода трансформаторов в качестве первичной, обмотки указаны в таблице 2.

Таблица 1

Наименование параметра	Модификации трансформаторов						
	ТТИ-А	ТТИ-30	ТТИ-40	ТТИ-60	ТТИ-85	ТТИ-100	ТТИ-125
Номинальное напряжение, $U_{ном}, \text{кВ}$	0,66						
Наибольшее рабочее напряжение, кВ	0,72						
Номинальная частота сети, $f_{ном}, \text{Гц}$	50						
Номинальный первичный ток трансформатора, $I_{ном}, \text{А}$	5; 10; 15; 20; 25; 30; 40; 50; 60; 75; 80; 100; 120; 125; 150; 200; 250; 300; 400; 500; 600; 800; 1000	100; 150; 200; 250; 300	300; 400; 500; 600	600; 750; 800; 1000	750; 800; 1000; 1200; 1500	1000; 1200; 1250; 1500; 1600; 2000; 2500; 3000	1500; 2000; 2500; 3000; 4000; 5000
Номинальный вторичный рабочий ток, $I_{2ном}, \text{А}$	5						
Номинальная вторичная нагрузка, $S_{2ном}$ , с коэффициентом мощности $\cos \varphi = 0,8$ , В·А	5; 10	5; 10	5; 10	10; 15	15	15	15
Класс точности	0,5; 0,5 S						
Номинальный коэффициент трансформации $n_{ном}$ , определяемый по формуле	$n_{ном} = \frac{I_{1ном}}{I_{2ном}}$						
Номинальный коэффициент безопасности вторичной обмотки, $K_{Бном}$	5						
Испытательное одноминутное напряжение частотой 50 Гц, кВ	3						
Масса, кг, не более	0,60	0,60	0,38	0,60	0,75 0,82 0,89 0,99 1,02	0,80 0,85 0,94 1,10 1,16	1,00 1,15 1,45 1,60 1,90 2,20

Таблица 2

Модификация	ТТИ-А	ТТИ-30	ТТИ-40	ТТИ-60	ТТИ-85	ТТИ-100	ТТИ-125
Максимальный размер шины, мм	—	30×10	40×10	60×20	82×30	100×10 80×30	125×10 125×57
Максимальный диаметр кабеля, мм	—	20	30	45	80	60	125

Таблица 3

Модификация	Габаритные и установочные размеры, мм													
	A1	A2	B	B1	B2	H	H1	H2	L	L1	L2	D	D1	D2
ТТИ-А от 5/5А до 300/5А	—	—	87	62	25	103	87	3	120	48	34	8	M8×16	—
ТТИ-А 400/5А, 500/5А	—	—	87	62	26	103	87	6	118	48	34	13	M12×27	—
ТТИ-А от 600/5А до 1000/5А	—	—	87	62	26	103	87	12	118	48	34	13	M12×36	—
ТТИ-30, габарит 1 (200/5А 5ВА, 250/5А 5ВА, 300/5А 5ВА, 300/5А 10ВА)	46	58	75	62	—	98	82	—	—	42	34	—	—	4,5
ТТИ-30, габарит 2 (100/5А 5ВА, 150/5А 5ВА, 200/5А 10ВА, 250/5А 10ВА)	46	58	84	62	—	102	86	—	—	48	34	—	—	4,5
ТТИ-40	46	58	75	62	—	98	82	—	—	42	34	—	—	4,5
ТТИ-60	41	54	101	62	—	127	111	—	—	42	34	—	—	4,5
ТТИ-85	72	84	128	62	—	157	145	—	—	42	34	—	—	6
ТТИ-100	81	93	144	62	—	154	138	—	—	42	34	—	—	4,5
ТТИ-125	130	142	191	62	—	220	205	—	—	42	34	—	—	6



Рисунок 1. Габаритные и установочные размеры трансформаторов модификации ТТИ-А



Рисунок 2. Габаритные и установочные размеры трансформаторов модификации ТТИ-30, ТТИ-40, ТТИ-60, ТТИ-85, ТТИ-100, ТТИ-125

2.4 Габаритные и установочные размеры трансформаторов приведены на рисунках 1, 2, 3 и в таблице 3.

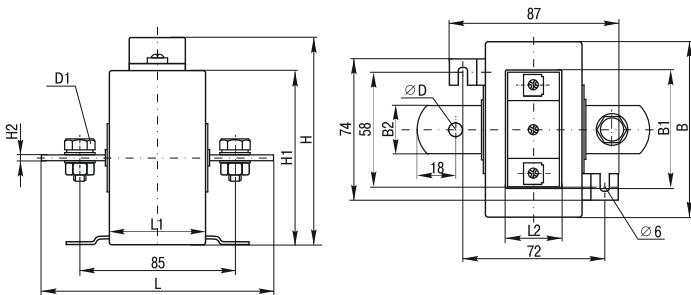
2.5 Метрологические характеристики.

2.5.1 Метрологические характеристики установлены для следующих рабочих условий применения трансформаторов:

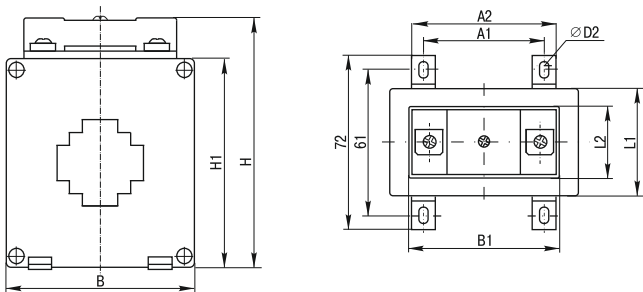
- а) частота переменного тока ( $50 \pm 0,5$ ) Гц;
- б) первичный ток – в соответствии с таблицей 1;
- в) значение вторичной нагрузки – в соответствии с таблицей 1;
- г) трансформаторы должны сохранять работоспособность при

воздействии следующих факторов:

- диапазон температуры окружающей среды от минус 45 до плюс 50 °С;
- максимальная относительная влажность воздуха при плюс 25 °С – не более 98 %;
- высота установки для работы не более 2000 м над уровнем моря.

2.5.2 Пределы допускаемых погрешностей вторичных обмоток для измерений и учета в рабочих условиях применения по п. 2.5.1 при установившемся режиме должны соответствовать значениям, указанным в таблице 4.

Нижний предел вторичных нагрузок – 3,75 ВА.

ТТИ-30 габарит 1

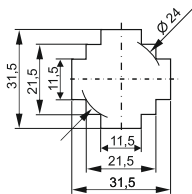

ТТИ-30 габарит 2

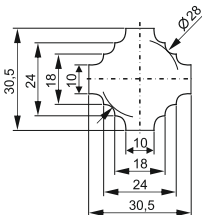

ТТИ-40

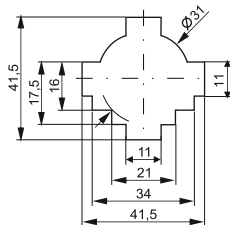

ТТИ-60

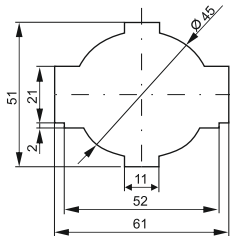

ТТИ-100

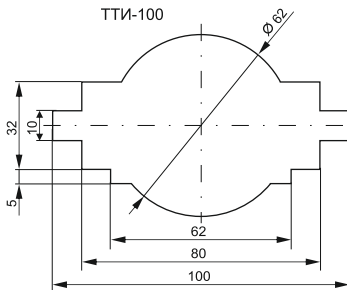

ТТИ-85

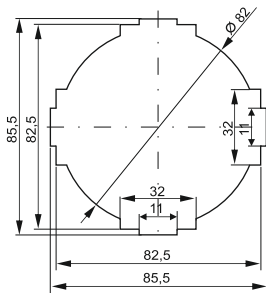

ТТИ-125



Рисунок 3. Размеры отверстий под шины и кабели

Таблица 4

Класс точности	Первичный ток, % номинального значения	Предел допускаемой погрешности			Предел нагрузки, % номинального значения
		Токовой, %	Угловой, мин		
0,5	5	$\pm 1,5$	$\pm 90'$	$\pm 2,7$ срад	25÷120
	20	$\pm 0,75$	$\pm 45'$	$\pm 1,35$ срад	
	100–120	$\pm 0,5$	$\pm 30'$	$\pm 0,9$ срад	
0,5S	1	$\pm 1,5$	$\pm 90'$	$\pm 2,7$ срад	
	5	$\pm 0,75$	$\pm 45'$	$\pm 1,35$ срад	
	20	$\pm 0,5$	$\pm 30'$	$\pm 0,9$ срад	
	100–120	$\pm 0,5$	$\pm 30'$	$\pm 0,9$ срад	

### 3 Комплектность

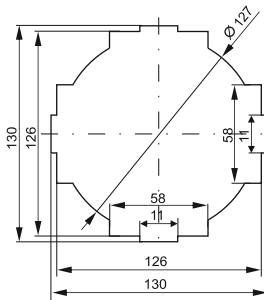
Комплект поставки трансформаторов представлен в таблице 5.

Таблица 5

Наименование	Количество
Трансформатор тока	1 шт.
Защитная крышка для выводов вторичной обмотки	1 шт.
Держатели для крепления на монтажной поверхности	4 шт. (для модификации ТТИ-А – 2 шт.)
Крепежная пластина для модификаций ТТИ-30, ТТИ-40, ТТИ-60	1 шт.
Винты для крепления шины (кроме модификации ТТИ-А)	2 шт.
Пластиковые изоляторы на винты (кроме модификации ТТИ-А)	2 шт.
Упаковочная коробка	1 шт.
Руководство по эксплуатации и паспорт	1 экз.

### 4 Устройство и принцип действия

4.1 Конструкция трансформаторов представляет собой кольцевой магнитопровод с первичной (ТТИ-А) и вторичной обмотками, заключенный в пластмассовый изолирующий корпус. В качестве первичной обмотки используют шину или кабель, устанавливаемые в окне магнитопровода трансформатора.

4.2 Трансформаторы обеспечивают преобразование переменного тока первичной обмотки в переменный ток вторичной обмотки для измерения с помощью стандартных измерительных приборов, а также обеспечивают гальваническое разделение измерительных приборов от цепи высокого напряжения.

## 5 Правила и условия монтажа

### 5.1 Подготовка трансформатора к эксплуатации.

5.1.1 Трансформаторы не требуют специальной подготовки к эксплуатации, кроме внешнего осмотра, подтверждающего отсутствие видимых повреждений корпуса и коррозии контактных выводов вторичной обмотки, загрязнения поверхности, наличие четкой мар-кировки и сведений о проверке. Пригодность трансформатора к эксплуатации в данной сети должна быть установлена посредством сравнения с техническими данными трансформатора.

### 5.1.2 Монтаж трансформаторов.

5.1.2.1 При монтаже и эксплуатации трансформаторов необходимо соблюдать «Правила техники безопасности при эксплуатации электроустановок до 1000 В», а также указания данного руководства по эксплуатации.

5.1.2.2 Монтаж, подключение перед пуском в эксплуатацию трансформатора должен осуществлять только квалифицированный персонал, прошедший инструктаж по технике безопасности, с соблюдением правил, установленных в нормативно-технической документации.

### 5.1.2.3 Установка трансформаторов осуществляется:

– с помощью винтов на шине, относительно которой будут производиться измерения (рисунки 4, 5);



Рисунок 4. Установка трансформаторов модификации ТТИ-30, ТТИ-40, ТТИ-60 на шине при помощи крепежной пластины и винтов



Рисунок 5. Установка трансформаторов модификации ТТИ-85, ТТИ-100, ТТИ-125 на шине при помощи винтов



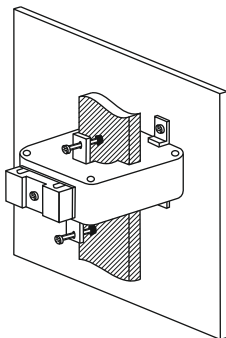

Рисунок 6. Установка трансформаторов на монтажной панели в щитовом оборудовании при помощи держателей

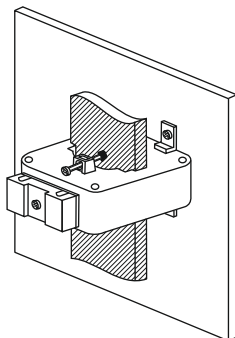
– на монтажной панели в щитовом оборудовании при помощи держателей (рисунок 6).

#### 5.2 Условия эксплуатации:

- высота над уровнем моря – не более 2000 м;
- температура окружающего воздуха – от минус 45 до плюс 50 °С;
- рабочее положение – любое;
- в части стойкости к внешним воздействующим факторам при нормальных условиях эксплуатации трансформаторы соответствуют группе М4 по ГОСТ 17516.1

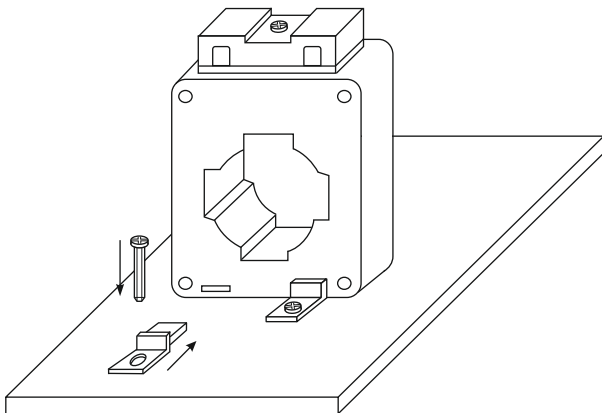
## 6 Правила и условия безопасного и эффективного использования

6.1 По способу защиты от по-ражения электрическим током трансформаторы соответствуют классу 0 по ГОСТ 12.2.007.0 и должны устанавливаться в распределительные щиты, имеющие класс за-щиты не ниже 1.

6.2 Сопротивление изоляции обмоток трансформаторов – не менее:

- 40 МОм – для первичных обмоток;
- 20 МОм – для вторичных обмоток.

6.3 Корпус трансформаторов выполнен из пластмассы и не имеет подлежащих заземлению металлических частей. Вывод И1 вторичной обмотки трансформаторов должен быть заземлен.

6.4 Во время эксплуатации вторичная обмотка трансформаторов должна быть подключена к на-грузке, так как при разомкнутой вторичной цепи на выводах вторичной обмотки возникает напряжение, опасное для изоляции вторичной обмотки и обслуживающего персонала. Выполнение переключений в цепи вторичной обмотки допускается только после отключения пер-вичной обмотки трансформатора.

6.5 Запрещается эксплуатация трансформаторов при повреждениях корпуса и изоляции присоединяемых проводников электросети.

6.6 Стороны трансформаторов, соответствующие входу и выходу первичной обмотки шины или кабеля обозначаются Л1 и Л2, выводы вторичной обмотки обозначаются И1 и И2.

6.7 Схемы подключения ампер-метров через трансформаторы тока приведены на рисунках 7 и 8.

6.8 Для предотвращения несанкционированного доступа к контактам вторичной цепи изделия имеют возможность пломбирования этих контактов.

Способы пломбирования показаны на рисунке 9.

## 7 Техническое обслуживание

7.1 Трансформаторы не подлежат ремонту эксплуатирующими организациями и не требуют специального обслуживания при эксплуатации.



Рисунок 7. Подключение амперметров через трансформаторы тока: а) аналоговый; б) цифровой



Рисунок 8. Подключение амперметров через трансформаторы тока 3-фазной сети с использованием селективного переключателя

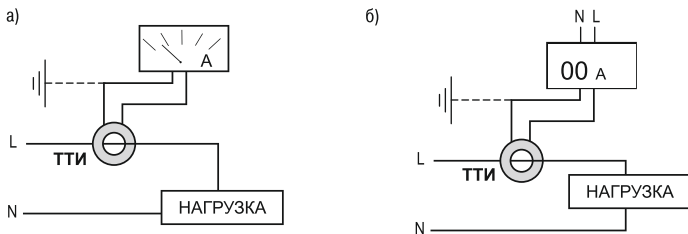

Рисунок 9. Способы пломбирования контактов вторичной цепи

7.2 Рекомендуется проводить профилактические осмотры с периодичностью, определяемой графиком осмотра всей электроустановки.

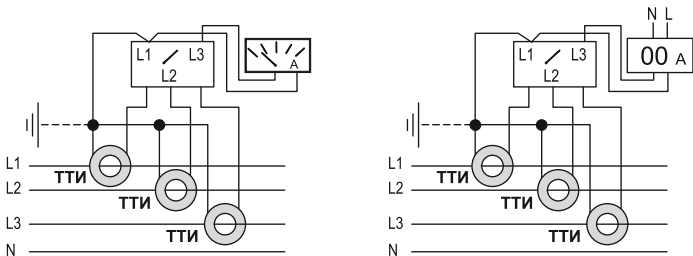
При профилактических осмотрах проверяются состояние поверхности изоляции контактных соединений, надежность болтовых соединений, крепление трансформатора к конструкции распределительного щита и очистка корпуса трансформатора от пыли и загрязнений.

7.3 Трансформатор является неремонтопригодным изделием.

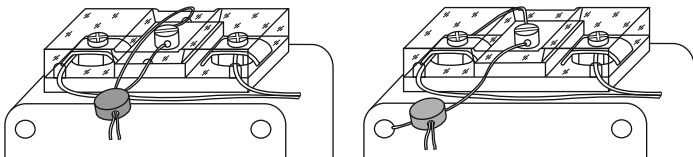
## 8 Поверка

8.1 Первичная и периодическая поверка трансформаторов осуществляется по ГОСТ 8.217.

8.2 Трансформаторы подвергаются периодической поверке юридическим или физическим лицом (владельцем) с межповерочным интервалом 5 лет.

## **9 Правила транспортирования и хранения**

9.1 Транспортирование трансформаторов в части воздействия механических факторов осуществляется по группе С ГОСТ 23216, в части воздействия климатических факторов – по группе 4 (Ж2) ГОСТ 15150.

9.2 Транспортирование трансформаторов допускается любым видом крытого транспорта, обеспечивающим предохранение упакованных трансформаторов от механических повреждений, загрязнения и попадания влаги.

9.3 Хранение трансформаторов осуществляется в упаковке изготовителя в помещениях с естественной вентиляцией при температуре окружающего воздуха от минус 45 °С до плюс 50 °С и относительной влажности 98 % при температуре плюс 25 °С.

## **10 Правила утилизации**

При утилизации необходимо разделить детали изделия по видам материалов и сдать в специализированные организации по приёмке и переработке вторсырья.

Изделие не содержит опасных компонентов.

## **11 Срок службы и гарантийные обязательства**

11.1 Гарантийный срок эксплуатации трансформаторов тока – 5 лет со дня продажи при условии соблюдения потребителем правил монтажа, эксплуатации, транспортирования и хранения.

11.2 Средний срок службы – 25 лет.

11.3 При нормальном функционировании по истечении срока службы допускается продолжение эксплуатации изделия после проведения испытаний в соответствии с правилами, установленными для электроустановок потребителей.

**ИНФОРМАЦИЯ ДЛЯ ПОТРЕБИТЕЛЕЙ****Адреса организаций для обращения потребителей:****Российская Федерация****ООО «ИЭК ХОЛДИНГ»**

142143, Московская область,  
Подольский район,  
с.п. Стрелковское,  
2-й км Обводной дороги, владение 1  
Тел./факс: +7 (495) 542-22-27  
info@iek.ru  
www.iek.ru

**Страны Евросоюза****Латвийская Республика****ООО «ИЭК Балтия»**

LV-1004, г. Рига,  
ул. Биекенсалас, 6  
Тел.: +371 (2) 934-60-30  
iek-baltija@inbox.lv  
www.iek.ru

**УКРАИНА****ООО «ТД ИЭК. УКР»**

08132, г. Вишневоє,  
ул. Киевская, 6В  
Тел.: +38 (044) 536-99-00  
info@iek.com.ua  
www.iek.ua

**Республика Молдова****П.И.К. «ИЭК МОЛДОВА» О.О.О.**

MD 2044, г. Кишинев,  
ул. Мария Драган, 21  
Тел.: +373 (22) 479-065  
+373 (22) 479-066  
Факс: +373 (22) 479-067  
info@iek.md; infomd@md.iek.ru  
www.iek.md

**Республика Беларусь****ООО «ИЭК ХОЛДИНГ»**

220025, г. Минск, ул.  
Шафарнянская, д. 11  
тел.: + 375 (17) 286-36-29  
iek.by@iek.ru  
www.iek.ru

**МОНГОЛИЯ****«ИЭК Монголия» КОО**

Улан-Батор, 20-й участок  
Баянголского района, Западная  
зона промышленного района 16100,  
Московская улица, 9  
Тел: +976 7015-28-28  
Факс: +976 7016-28-28  
info@iek.mn  
www.iek.mn

**Страны Азии****Республика Казахстан****ТОО «ТД ИЭК. КАЗ»**

**050047**, г. Алматы,  
Алатауский район,  
мкр. «Айгерим-1», ул. Ленина, 14  
Тел. +7 (727) 297-69-22  
+7 (727) 222-00-97  
www.iek.kz  
www.iek.ru



Произведено:

ЧЖЭЦЗЯН ДИКСЕН ЭЛЕКТРИКЭЛ КО., ЛТД.  
ДАЦЯО ИНДАСТРИАЛ ЗОУН, ВЭНЬЧЖОУ, КНР

Made by:

ZHEJIANG DIXSEN ELECTRICAL CO., LTD,  
DAQIAO INDUSTRIAL ZONE, WENZHOU P.R.C

Импортер:ООО «СТАРТАП»

690025, Российская Федерация, Приморский край,  
г. Владивосток, ул. Светланская, д. 9



**12 Регистрация периодических проверок**

Дата проверки	Оттиск поверительного клейма

Дата поверки	Оттиск поверительного клейма